

# G2500

**Barriera stradale veloce**  
*Rapid road barrier*  
**Barrière routière rapide**  
*Straßen-Schnellschranke*  
**Barrera de paso rápido**

Impianto tipo - Standard installation - Installation type - Standard Montage - Instalación tipo

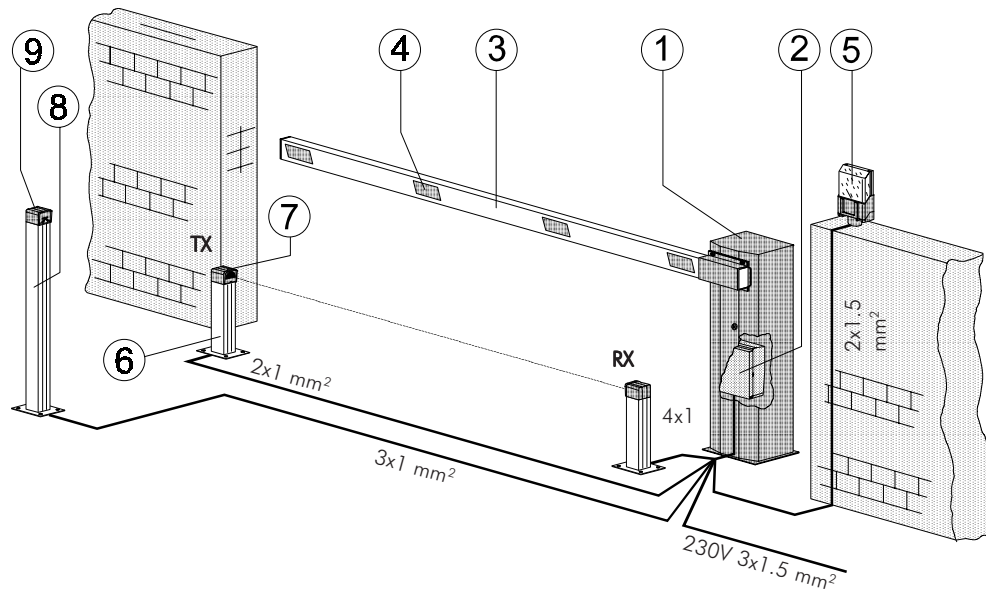

1 - Gruppo G 2500  
2 - Quadro comando

**Accessori**

3 - Asta in alluminio  
4 - Strisce rosse fosforescenti  
5 - Lampeggiatore di movimento  
6 - Colonnina per fotocellule  
7 - Fotocellule di sicurezza  
8 - Colonnina per selettore  
9 - Selettore a chiave

1 - G 2500 unit  
2 - Control panel

**Accessories**

3 - Aluminium barrier rod  
4 - Red phosphorescent strips  
5 - Flashing movement warning light  
6 - Photocell column  
7 - Safety photocells  
8 - Column for key-operated selector switch  
9 - Key-operated selector switch

1 - Groupe G 2500  
2 - Armoire de commande

**Accessoires**

3 - Lisse en aluminium  
4 - Bandes rouges phosphorescentes  
5 - Clignotant de mouvement  
6 - Colonne pour photocellules  
7 - Photocellules de sécurité  
8 - Colonne pour sélecteur  
9 - Sélecteur à clé

1 - Antriebsaggregat G 2500  
2 - Schalttafel

**Zubehör**

3 - Aluminium-Schrankenbaum  
4 - Rote Phosphoreszenz-Streifen  
5 - Blinkleuchte "Schrankenbaum in Bewegung"  
6 - Photozellen-Säule  
7 - Sicherheitsphotozellen  
8 - Schlüsselschalter-Säule  
9 - Schlüsselschalter

1 - Grupo G 2500  
2 - Cuadro de mando

**Accesorios**

3 - Barra de aluminio  
4 - Bandas rojas fosforescentes  
5 - Lámpara intermitente de movimiento  
6 - Columna para fotocélula  
7 - Fotocélulas de seguridad  
8 - Columna para selector  
9 - Selector de llave

Misure di ingombro - External dimensions - Mesures d'encombrement - Außenabmessungen - Dimensiones máximas

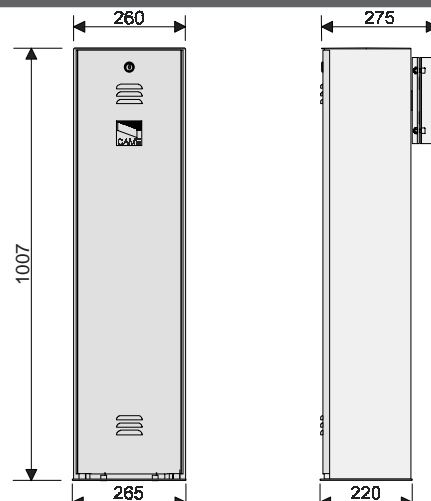

Motoriduttore Gear motor Motoréducteur Getriebemotor Motorreductor	Versione Version Version Version Versión	Peso Weight Poids Gew. Peso	Alimentazione Power supply Alimentation Stromversorg. Alimentación	Corrente nominale Current draw Courant nominal Nennstrom Corriente nominal	Potenza Power Puissance Leistung Potencia	Intermittenza lavoro Duty cycle Intermittence travail Einschaltdauer Interm.trabajo	Rapporto di riduz. Final gear ratio Rapport de réduct. Untersetzung Relación de reduc.	Coppia Torque Couple Drehmoment Par	Tempo apert. Opening time Temps ouvert. Öffnungszeit Tiempo apert.
101GARD25	1.1	39.5Kg	230V	1A	120W	30%	1/202 i	70Nm	2sec.

**Dati relativi ai valori di alimentazione nominale.** - These technical specifications apply when unit is powered at nominal voltage.

**Données relatives aux valeurs d'alimentation nominale.** - Die Daten beziehen sich auf die Nennanschlußwerte.

**Datos relativos a los valores de alimentación nominal.**

ITALIANO

**Descrizione:**

- Barriera automatica per passaggi con luce netta fino a 2.5 m.
- Progettata e costruita interamente dalla CAME S.p.A., rispondente alle vigenti norme di sicurezza, con grado di protezione IP 54.
- Garantita 24 mesi salvo manomissioni.

**Accessori:**

- G 0251** Asta in alluminio verniciato bianco sezione 60x40 mm, L = 2700 mm.
- G 0257** Snodo per asta G 0251 (lunghezza massima dell'asta 2 metri).

**Accessori opzionali:**

- G 0461** Striscie rosse fosforescenti per aste (confezione 24 pezzi).

**Attenzione!** Controllate che le apparecchiature di comando, di sicurezza e gli accessori siano originali CAME; ciò garantisce e rende l'impianto di facile esecuzione e manutenzione.

ENGLISH

**Description:**

- Automatic barrier for controlling passages up to 2.5 meters wide.
- Designed and constructed entirely by CAME S.p.A. in compliance with safety standards and with IP 54 protecting rating.
- Guaranteed for 24 months, unless tampered with by unauthorized personnel.

**Accessories:**

- G 0251** Cross-section 60x40 mm, L = 2700 mm aluminium barrier rod with white enamel finish.
- G 0257** Articulated joint for G 0251 bar (maximum bar length: 2 metres).

**Optional accessories:**

- G 0461** Red phosphorescent strips for barrier rods (package of 24).

**Important!** Check that all control and safety systems and accessories are original CAME products; this will ensure that the system is simple to install and to maintain.

FRANÇAIS

**Description:**

- Barrière automatique pour passages net allant jusqu'à 2.5 m.
- Entièrement conçue et réalisée par CAME S.p.A, conformément aux normes de sécurité en vigueur et avec degré de protection IP 54.
- Garantie 24 mois, sauf en cas de mauvaise manipulation.

**Accessoires:**

- G 0251** Lisse en aluminium verni blanc section 60x40 mm, L = 2700 mm.
- G 0257** Articulation pour lisse G 0251 (longueur maximum de la lisse 2 mètres).

**Accessoires en option:**

- G 0461** Bandes rouges phosphorescentes pour lisse (kit de 24 pièces).

**Attention!** Vérifiez que l'appareillage de commande, de sécurité et les accessoires sont des produits originaux CAME afin de garantir l'installation et d'en faciliter le montage et l'entretien.

DEUTSCH

**Beschreibung:**

- Automatische Schranke für lichte Durchfahrtsbreiten von bis zu 2,5 m.
- Vollkommen von der CAME S.p.A. den geltenden Sicherheitsnormen entsprechend entwickelt und hergestellt. Schutzgrad IP 54.
- 24 Monate Garantie, vorbehaltlich unsachgemäßer Handhabung und Montage.

**Zubehör:**

- G 0251** Aluminium-Stange, weiß lackiert, Schnitt 60x40 mm, L = 2700 mm.
- G 0257** Gelenk für Schrankenbaum G 0251 (max. Länge Schrankenbaum 2 m).

**Zubehör auf Anfrage:**

- G 0461** Rote Phosphoreszenz-Streifen für Schrankenbäume (24-Stück-Packung).

**Achtung!** Wir empfehlen, original CAME-Steuergeräte und Sicherheitsvorrichtungen mit dem entsprechenden Zubehör zu installieren, um eine einwandfreie Montage und problemlose Wartung der Anlage gewährleisten zu können.

ESPAÑOL

**Descripción:**

- Barrera automática para pasos con luz neta de hasta 2,5 m.
- Diseñada y fabricada enteramente por CAME S.p.A., cumpliendo con las normas de seguridad vigentes, con grado de protección IP 54.
- Garantizado 24 meses salvo manipulaciones.

**Accesorios:**

- G 0251** Barra de aluminio pintado blanco sección 60x40 mm, L = 2700 mm.
- G 0257** Articulación para barrera G 0251 (longitud máxima de la barrera 2 metros).

**Accesorios opcionales:**

- G 0461** Bandas rojas fosforescentes para barras (paquete de 24 piezas).

**Atención!** Comprobar que los equipos de mando, de seguridad y los accesorios sean originales CAME; lo cual garantiza y facilita el uso y el mantenimiento del aparato.

- Girare la chiave del lato porta e togliere quest'ultima. Togliere i quattro bulloni e le rondelle.

- Turn the key located on the door side of the unit and remove the door. Remove the four bolts and washers.

- Tourner la clé du côté de la porte et enlever cette dernière. Enlever les quatre boulons et les rondelles.

- Den an der Revisionstür befindlichen Schlüssel drehen und die Tür entfernen. Die vier Schrauben und die Scheiben entfernen.

- Girar la llave del lado puerta y quitar esta última. Quitar los cuatro tornillos y las arandelas.

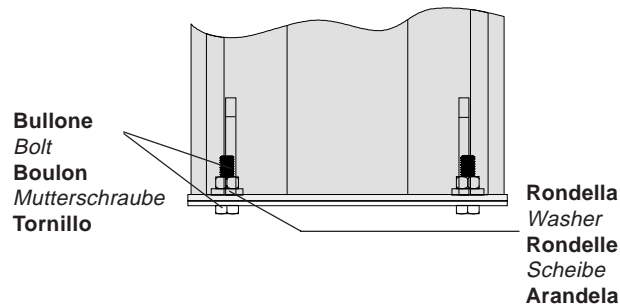

- Unire la controbase e le quattro zanche (con relativi bulloni e rondelle in dotazione). Annegare il tutto in una piazzola di cemento predisponendo l'arrivo dei cavi elettrici. **NOTA: la controbase dovrà risultare perfettamente in bolla.**

- Join the mounting base and the four anchor stays (use the bolts and washers provided with the unit), and sink the assembly into a cement base. **NOTE: be sure that the mounting base is perfectly level, and that the electrical cables for the unit protrude in the area indicated.**

- Monter les quatre agrafes à la controbase (à l'aide des boulons et rondelles correspondants, fournis avec le matériel). Plonger le tout dans une base en ciment en prévoyant l'arrivée des câbles électriques. **N.B: la controbase devra être parfaitement de niveau.**

- Die vier Verankerungsbügel (mit den entsprechenden und zum Lieferumfang gehörenden Mutterschrauben und Scheiben) an der Verankerungsplatte befestigen und dann diese Montageeinheit in eine Betonfundamentplatte versenken. Den Kabelausgang für die elektrischen Anschlußkabel vorbereiten. **ANM.: die Verankerungsplatte muß perfekt waagrecht ausgerichtet sein.**

- Unir la contrabase a las cuatro armaduras (con los correspondientes tornillos y arandelas suministrados). Sumergirlo todo en una plataforma de cemento predisponiendo la llegada de los cables eléctricos. **NOTA: la controbase tiene que estar perfectamente nivelada.**

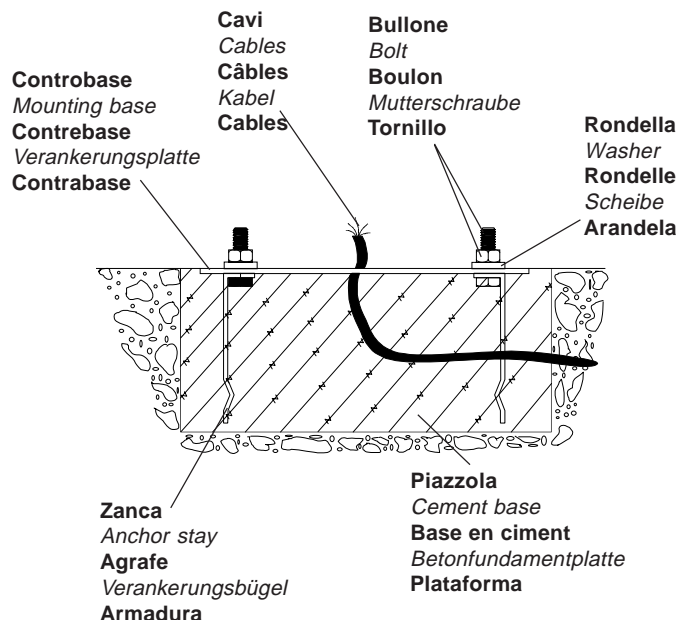

- Togliere i dadi e le rondelle. Posizionare l'armadio e fissarlo con le rondelle e i dadi.

- Remove the nuts and the washers. Place the housing over the mounting base and use the nuts and washers to fasten the housing to the base.

- Enlever les écrous et les rondelles et, après avoir positionné l'armoire, les réutiliser pour fixer celle-ci.

- Muttern und Scheiben entfernen. Das Schrankengehäuse aufstellen und mit den Scheiben und Muttern befestigen.

- Quitar las tuercas y arandelas. Colocar el armario y fijarlo con las arandelas y tuercas.

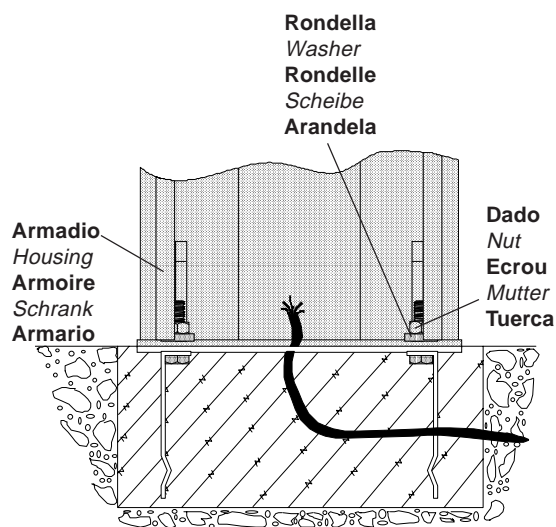

- Calcolare la lunghezza dell'asta. Applicare la stessa nella flangia, inserire l'attacco porta-asta e bloccare il tutto con le quattro viti e dadi in dotazione.

- Determine the length of the barrier rod. Install the rod in the flange, install the rod holder/attachment system and use the four screws and nuts provided with the unit to join the assembly together.

- Calculer la longueur de la lisse. Appliquer celle-ci dans la bride, introduire la fixation porte-lisse et fixer l'ensemble à l'aide des quatre vis et écrous fournis avec le matériel.

- Die Länge des Schrankenbaums berechnen. Schrankenbaum am Flansch anbringen, die Schrankenbaumhalterung einfügen und alles mit den zum Lieferumfang gehörenden vier Schrauben und Muttern festmachen.

- Calcular la longitud de la barra. Aplicar la misma a la brida, introducir la unión porta barra y bloquearlo todo con los cuatro tornillos y tuercas suministrados.

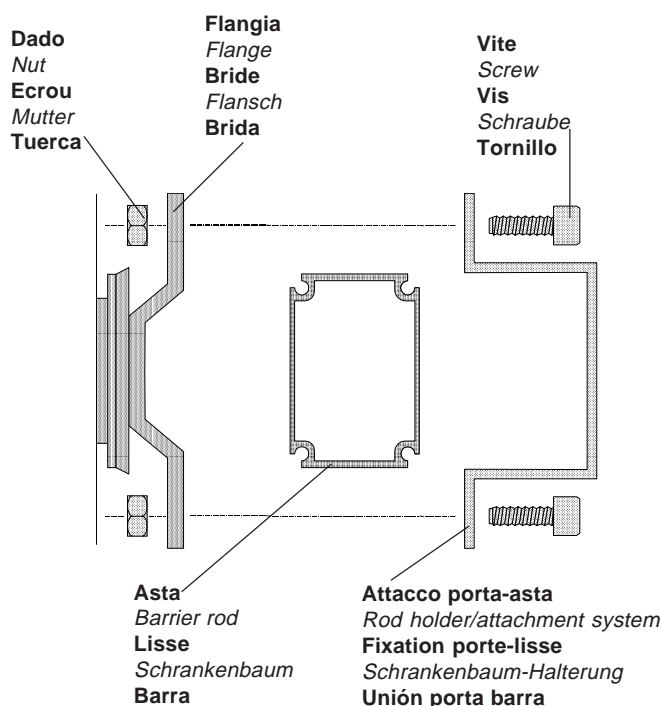

**Identificazione di barriera destra e sinistra.**

**Premessa:** è consigliabile collocare l'armadio con il lato porta vista interna.

- Per barriera destra si intende armadio montato a destra (vista interna).
- Per barriera sinistra si intende armadio montato a sinistra (vista interna).

**Se per esigenze di impianto si rendesse necessaria la trasformazione da destra a sinistra, eseguire le seguenti operazioni:**

- girare la chiave e togliere la porta.
- Sganciare la molla dalla parte inferiore ed estrarla.
- Staccare il gruppo porta-finecorsa e sbloccare il motoriduttore.
- Togliere la vite e l'ammortizzatore inferiore e far ruotare di 90° in senso orario il braccio del motoriduttore. Invertire l'ammortizzatore superiore e rispettiva vite.
- Avvitare l'ammortizzatore inferiore e rispettiva vite.
- Svitare le due viti della flangia e ruotare la stessa in posizione di apertura (flangia verticale).
- Riagganciare la staffa porta-finecorsa dalla parte opposta e invertire i cavi di collegamento microinterruttori di finecorsa (bianco = apre, rosso = chiude).
- Invertire le polarità del motoriduttore (morsetto U-V) e FA con FC (collegamento finecorsa) sul quadro elettrico, riagganciare la molla e procedere al montaggio del gruppo.

**Identification of left-hand and right-hand barriers.**

**Before proceeding:** mount the housing so that the access door faces the interior of the installation site.

- "Left-hand barrier" means that the housing is installed on the left (as viewed from the interior of the installation site).
- "Right-hand barrier" means that the housing is installed on the right (as viewed from the interior of the installation site).

**If special circumstances require transformation of the barrier from right to left, proceed as follows:**

- turn the key and remove the door.
- Unhook the bottom end of the spring and remove the spring.
- Detach the limit switch holder and unlock the gearmotor.
- Remove the screw and the lower shock absorber, rotate the arm on the gearmotor 90° in the clockwise direction, and reverse the position of the upper shock absorber and its screw.
- Tighten down the lower shock absorber and its screw.
- Unscrew the two screws on the flange and rotate the flange to the open position (flange in vertical position).
- Re-install the limit switch holder bracket into position on the opposite side, and reverse the connecting cables on the limit switches (white = open, red = closed), reverse the polarity on the gearmotor (terminals U-V) and FA with FC (limit switch connections).

**Définition de barrière droite et gauche.**

**Avertissement:** il est conseillé de placer l'armoire avec le côté porté vers l'intérieur.

- Par barrière droite, on entend l'armoire montée à droite (vue de l'intérieur).
- Par barrière gauche, on entend l'armoire montée à gauche (vue de l'intérieur).

**Si, à cause d'exigence d'installation, la transformation de droite à gauche est nécessaire, il faut exécuter les opérations suivantes:**

- tourner la clé et enlever la porte.
- Décrocher le ressort par le côté inférieur et l'ôter.
- Enlever le groupe porte-fin de course et débloquer le motoréducteur.
- Enlever la vis et l'amortisseur inférieur, puis faire tourner de 90°, dans le sens des aiguilles d'une montre, le bras du motoréducteur.
- Invertir la position de l'amortisseur supérieur et la vis correspondante.
- Visser l'amortisseur inférieur et la vis correspondante.
- Dévisser les deux vis de la bride et tourner celle-ci en position d'ouverture (bride verticale).
- Fixer de nouveau l'étrier porte-fin de course du côté opposé et invertir la connexion des câbles de branchement des micro-interrupteurs de fin de course (blanc = ouverture, rouge = fermeture).
- Invertir les polarités du motoréducteur (borne U-V) et FA avec FC (branchement fin de course) sur le tableau électrique raccrocher le ressort et procéder au montage du groupe.

**Erkennung von Rechts- bzw. Links-Schranken.**

**Voraussetzung:** es empfiehlt sich, die Schranke so aufzustellen, daß die Tür zur Anlagen-Innenseite zeigt.

- Unter Rechts-Schranke versteht man, wenn das Gehäuse rechts vom Schrankenbaum ist (von der Installations-Innenseite aus gesehen).
- Unter Links-Schranke versteht man, wenn das Gehäuse links vom Schrankenbaum ist (von der Installations-Innenseite aus gesehen).

**Wenn aus Aufstellungsgründen ein Umbau erforderlich sein sollte, folgendermaßen vorgehen:**

- den Schlüssel drehen und die Tür entfernen;
- die Feder unten aushaken und herausziehen.
- Die Endschalter-Einheit entfernen und den Getriebemotor entsperren.
- Die Schraube und den unteren Stoßdämpfer entfernen und den Getriebemotor-Hebelarm um 90° im Uhrzeigersinn drehen. Den oberen Stoßdämpfer und die entsprechende Schraube umkehren.
- Den unteren Stoßdämpfer und die entsprechende Schraube wieder festschrauben.
- Die beiden Flansch-Schrauben losschrauben und den Flansch in Öffnungsstellung drehen (Flansch vertikal).
- Den Endschalter-Haltebügel an der gegenüberliegenden Seite einhaken und die Anschlußkabel der Mikro Endschalter umpolen (weiß = öffnen, rot = schließen)
- Die Getriebemotoranschlüsse am Steuergerät (Klemme U,V) umpolen und FA mit FC (endausschalteranschluss) die Feder wieder einhaken und mit der Montage des Aggregats fortfahren.

**Identificación de barrera derecha e izquierda.**

**Preliminares:** se aconseja colocar el armario con el lado puerta vista interna.

- Por barrera derecha se entiende el armario montado a la derecha (vista interna).
- Por barrera izquierda se entiende el armario montado a la izquierda (vista interna).

**Si por exigencias de instalación fuera necesaria la transformación de derecha a izquierda, efectuar las siguientes operaciones:**

- girar la llave y sacar la puerta.
- Desenganchar el resorte de la parte inferior y extraerlo.
- Despegar el grupo porta-fin de carrera y desbloquear el motorreductor.
- Quitar el tornillo y el amortiguador inferior y girar 90° en sentido horario el brazo del motorreductor.
- Invertir el amortiguador superior y el tornillo correspondiente.
- Enroscar el amortiguador inferior y el tornillo correspondiente.
- Desenroscar los dos tornillos de la brida y girar la misma en posición de apertura (brida vertical).
- Volver a enganchar el estribo porta-fin de carrera en la parte opuesta e invertir los cables de conexión microinterruptores de fin de carrera (blanco = abre; rojo = cierra).
- Invertir la polaridad del motorreductor (borne U-V) y FA con FC (conexión final de carrera) en el cuadro eléctrico, volver a enganchar el resorte y proceder al montaje del grupo.

**Barriera destra**  
*Right-hand barrier*  
**Barrière droite**  
*Rechts-Schranke*  
**Barrera derecha**

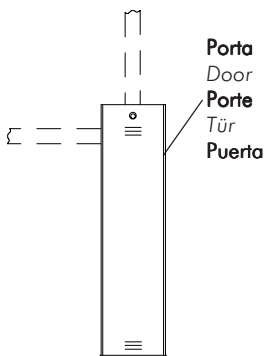

**Barriera sinistra**  
*Left-hand barrier*  
**Barrière gauche**  
*Links-Schranke*  
**Barrera izquierda**

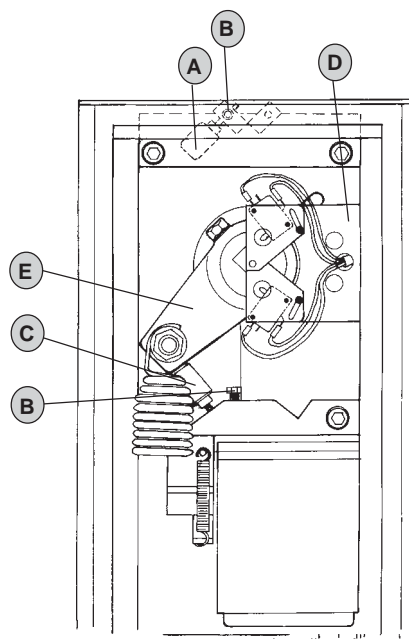
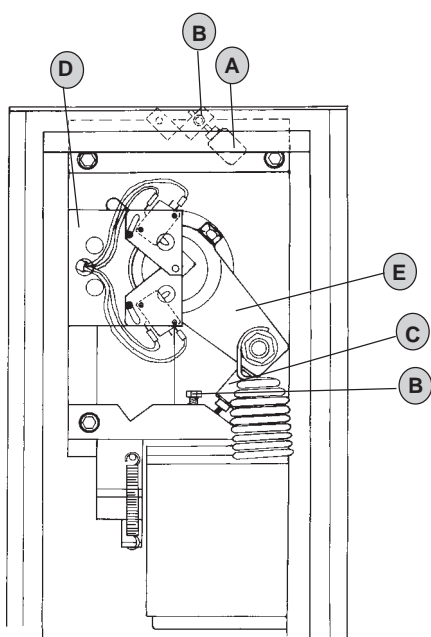
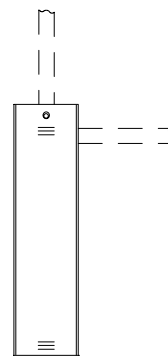

**(A) Ammortizzatore superiore**

**(A) Upper shock absorber**

**(A) Amortisseur supérieur**

**(A) Oberer Stoßdämpfer**

**(A) Amortiguador superior**

**(B) Vite**

**(B) Screw**

**(B) Vis**

**(B) Schraube**

**(B) Tornillo**

**(C) Ammortizzatore inferiore**

**(C) Lower shock absorber**

**(C) Amortisseur inférieur**

**(C) Unterer Stoßdämpfer**

**(C) Amortiguador inferior**

**(D) Gruppo porta-finocorsa**

**(D) Limit witch holder**

**(D) Groupe porte-fin de course**

**(D) Endschalter-Einheit**

**(D) Grupo fin de carrera**

**(E) Braccio motore**

**(E) Motor arm**

**(E) Bras moteur**

**(E) Motor-Hebelarm**

**(E) Brazo motor**

**Apertura**  
Open position  
**Ouverture**  
Öffnung  
**Apertura**



**Chiusura**  
Closed position  
**Fermeture**  
Schließung  
**Cierre**

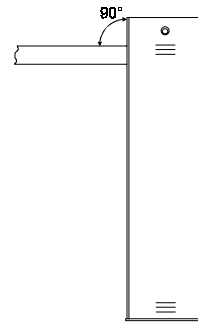

**Verificare:**

- la linearità dell'asta in posizione di **apertura** (in caso regolare l'ammortizzatore inferiore e avvitare la relativa vite);
- la linearità dell'asta in posizione di **chiusura** (in caso regolare l'ammortizzatore superiore e avvitare la relativa vite).

**Check also:**

- make sure that the barrier rod is perfectly vertical when placed in the open position (if necessary, adjust the lower shock absorber and tighten the relative screw);
- make sure that the barrier rod is perfectly horizontal when placed in the closed position (if necessary, adjust the upper shock absorber and tighten the relative screw).

**Vérifier:**

- la verticalité de la lisse en **position d'ouverture** (en cas, régler l'amortisseur inférieur et visser la vis correspondante);
- l'horizontalité de la lisse en **position de fermeture** (en cas, régler l'amortisseur supérieur et visser la vis correspondante).

**Überprüfen Sie:**

- die Linearität des Schrankenbaums in Öffnungsstellung (den unteren Stoßdämpfer, falls erforderlich, einstellen und die entsprechende Schraube festziehen);
- die Linearität des Schrankenbaums in Schließstellung (den oberen Stoßdämpfer, falls erforderlich, einstellen und die entsprechende Schraube festziehen);

**Comprobar:**

- la linearidad de la barra en posición de **apertura** (en caso, ajustar el amortiguador inferior y enroscar el tornillo correspondiente);
- la linearidad de la barra en posición de **cierre** (en caso, ajustar el amortiguador superior y enroscar el tornillo correspondiente).

**Bilanciamento - Balancing - Equilibrage - Ausgleich - Equilibración**

Per un corretto funzionamento della sbarra automatica si devono seguire le condizioni di «bilanciamento molla».

In order to assure correct operation of the automatic barrier, the spring position must be matched with the length of the barrier.

Pour que la barrière automatique fonctionne correctement, il est nécessaire de respecter les conditions d'équilibrage du ressort.

Zur Gewährleistung eines einwandfreien Betriebs des Schrankenanstriebs sollten die betreffenden Richtlinien zum Federausgleich.

Para el correcto funcionamiento de la barra automática se deben respetar las normas para la «equilibración del muelle».

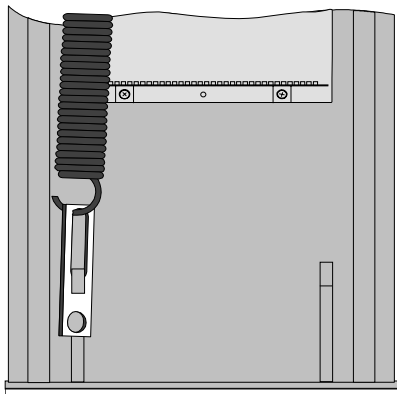

**Applicazione su aste superiori a 1.8 m.**

Installation on gate rod with height exceeding 1.8 m.

**Application sur lisse de plus de 1.8 m.**

Anbringung bei über 1.8 m hohen Stangenlänge.

**Aplicación en barra superiores a 1.8 m.**

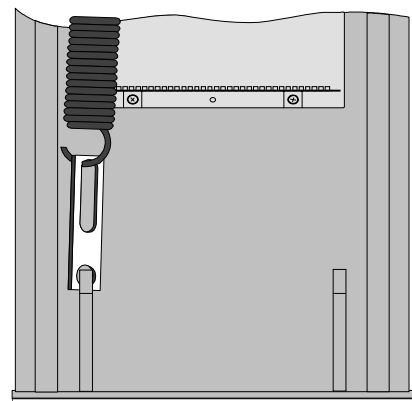

**Applicazione su aste inferiori a 1.8 m.**

Installation on gate rod with height less than 1.8 m.

**Application sur lisse de moins de 1.8 m.**

Anbringung bei unter 1.8 m hohen Stangenlänge.

**Aplicación en barra inferiores a 1.8 m.**

Progettato e costruito interamente dalla CAME, motoriduttore con finecorsa meccanici ed elettrici.

Il quadro comando va alimentato a (230V a.c.) sui morsetti L1 e L2 ed è protetto in ingresso con fusibile di linea da 5A.

I dispositivi di comandi sono a bassa tensione (24V), protetti con fusibile da 1.6A, con possibilità di utilizzare la stessa per l'alimentazione dei vari accessori (radiocomandi, fotocellule ecc.). La potenza complessiva degli accessori a 24V, non deve superare i 20W.

#### Sicurezza

Le fotocellule possono essere collegate e predisposte in riapertura in fase di chiusura.

#### Funzioni selezionabili

-Funzionamento a «uomo presente» (tagliare nei punti contassegnati con una " sulla scheda).

#### Altre funzioni e accessori

- Chiusura automatica. Il temporizzatore di chiusura automatica si autoalimenta a finecorsa in apertura. Il tempo prefissato regolabile, è comunque subordinato dall'intervento di eventuali accessori di sicurezza e si esclude dopo un intervento di «stop» totale o in mancanza di energia elettrica;  
- In caso di applicazione di un lampeggiatore, possibilità di prelampeggio nella fase di chiusura;

- Predisposizione per ricevitore ad innesto mono o bicanale;

-Tipo di comando solo per radiocomando innestato:

- apre-chiude-inversione;

#### Regolazioni

- Trimmer TCA = Tempo chiusura automatica: da 5" a 90";

- Trimmer T.P. = Tempo prelampeggio: da 0" a 5".

**Attenzione:** prima di intervenire all'intero dell'apparecchiatura, togliere la tensione.

Designed and built entirely by CAME, gear motor with mechanical limit switches and electronic control of the running cycle. This control board is powered by 230V a.c. across terminals L1 and L2, and is protected by a 5A fuse on the main power line. The controls operate at a low voltage (24V) protected by a 1.6A fuse; the same low voltage can be used to feed the various other accessories (radio controls, photocells, etc.).

The total power consumption of 24 V accessories must not exceed 20 W.

#### Safety

Photocells can be connected to obtain:  
-Re-opening during the closing cycle;

#### Functions available

- "Human presence" operation (cut in the points marked " on the diagram).

#### Other functions

- Automatic closing: The automatic closing timer is automatically activated at the end of the opening cycle. The preset, adjustable automatic closing time is automatically interrupted by the activation of any safety system, and is deactivated after a total stop command or in case of power failure;

- When a flashing light is applied, pre-flashing is possible in the closing phase;  
- The unit is preset for a receiver with one- or two-channel connection;

- Selection of command sequence only for radio controls:

-open-close-reverse.

#### Adjustments

- Trimmer TCA = Automatic closing time: 5" to 90";

- Trimmer T.P. = Pre-flashing time: 0" to 5".

**Important:** disconnect the unit from the main power lines before carrying out any operation inside the unit.

La carte est entièrement conçue et fabriquée par CAME S.p.A., motoréducteur avec fin de course mécaniques et électronique.

La carte de commande doit être alimentée avec une tension de 230V sur les bornes L1 et L2 et elle est protégée en entrée par un fusible de ligne de 5A. Les dispositifs de commande sont à basse tension (24V) et protégés avec fusible de 1.6A; on peut utiliser cette tension pour alimenter différents accessoires (radiocommandes, photocellules, etc.). La puissance totale des accessoires à 24V, ne doit pas dépasser 20W.

#### Sécurité

Il est possible de brancher des photocellules et de les programmer en réouverture en phase de fermeture;

#### Fonctions sélectionnées

- Fonctionnement "personne présente" (couper aux points marqués avec " sur la carte).

#### Autres fonctions

- Fermeture automatique. Le temporisateur de fermeture automatique est autoalimenté à la fin du temps de la course en ouverture. Le temps réglable est programmé, cependant, il est subordonné à l'intervention d'éventuels accessoires de sécurité et il est exclu après une intervention de "stop" total ou en cas de coupure de courant;

- En cas d'application d'un clignotant, possibilité de préclignotement pendant la fermeture;  
- Équipement pour un récepteur à

branchement mono/bicanal;

- Types de commande seulement pour radiocommandes:

-ouverture - fermeture - inversion.

#### Réglages

- Trimmer T.C.A. = Temps de fermeture automatique : de 5" à 90"

- Trimmer T.P. = Temps de Précligniton: 0" à 5".

**Attention:** couper la tension avant d'intervenir à l'intérieur de l'appareillage.

Vollkommen von der CAME S.p.A. den geltenden, Getriebemotor mit mechanischen und elektronische Endanschlägen.

Die Grundplatine wird mit einer Spannung von 230V über die Klemmen L1 und L2 gespeist und ist am Eingang mit einer 5A-Hauptsicherung. Der Steuerkreis wird mit Niederspannung (24V) versorgt und durch eine 1.6A-Sicherung geschützt; er dient ebenfalls zur Stromversorgung der eventuellen Photozelle, Funksteuerung. Die Gesamtleistung des 24-V-Zubehörs darf 20W nicht überschreiten.

#### Sicherheitsvorrichtungen

Die Lichtschranken können für folgende Funktionen angeschlossen bzw. vorbereitet werden:  
-Wiederöffnen beim Schließen;

#### Wahlfunktionen

- Funktion "Bedienung vom Steuerpult" (auf der Steuerkarte an der mit dem Symbol ");

#### Andere Funktionen

- Schließautomatik. Der Schließautomatik-Zeischalter speist sich beim Öffnen am Ende der Torlaufzeit selbst. Die voreingestellte Zeit ist auf jeden Fall immer dem Eingriff eventueller Sicherheitsvorrichtungen untergeordnet und schließt sich nach einem "Stop" Total-Eingriff bzw. bei Stromausfall selbst aus;  
- Falls das Lichtsignalgerät angebracht wird, ist während der Schliessungszeit ist die Möglichkeit des Vorblinkens gegeben;  
- Steckleiste für Funkempfänger mono/bicanal;

- Steuerart nur für Funksteuerung:

-Öffnen - Schließen - Torlaufumsteuerung.

#### Einstellungen

- Trimmer TCA = Zeiteinstellung Schließautomatik: von 5" bis 90";

- Trimmer T.P. = Vorblinkzeit: 0" bis 5".

**Achtung:** Vor Eingriff im Innern des Gerätes den Netzstecker ziehen.



Diseñado y fabricado enteramente por CAME S.p.A., motorreductor con finales de carrera mecánicos y electrónico. La tarjeta de mando se alimenta con una tensión de 230V en los bornes L1 y L2 y está protegido en entrada con fusible de línea de 5A. Los dispositivos de mando son a baja tensión (24V), protegidos por fusible a 1.6A, siendo posible utilizar ésta misma para la alimentación de la posible fotocélula, mando a distancia etc. La potencia total de los accesorios a 24V, no debe superar los 20W.

**Seguridad**

Las fotocélulas pueden estar conectadas y predisuestas en reapertura en la fase de cierre;

**Funciones seleccionables**

- Funcionamiento a "hombre presente" (en la tarjeta de mando, recordar los puntos marcados con el simbolo ").

**Otras Funciones**

- Cierre automático. El temporizador de cierre automático se autoalimenta en fin-de-tiempo carrera en fase de apertura. El tiempo prefijado regulable, sin embargo, está subordinado a la intervención de posibles accesorios de seguridad y se excluye después de una intervención de parada total o en caso de falta de energía eléctrica;  
- Por la aplicación del indicator intermitente, hay la posibilidad de pre-intermitencia en la fase de cierre;

- Predisposición para radioreceptor a conexión mono/bicanal;  
- Tipo de mando sólo para mando a distancia:  
-apertura-cierre-inversión.

**Regulaciones**

- Trimer TCA = Tiempo cierre automático: de 5" a 90";  
- Trimmer T.P. = Tiempo preintermitencia: de 0" a 5"

**Cuidado:** antes de intervenir en el interior del aparato, hay que cortar la tensión.

**N.B.: Coppia motore fissa: mantenere il faston indicato nella posizione 4.**

*N.B.: Fixed motor-torque: keep the fast-on as shown in position 4.*

**N.B.: Couple moteur fixe: maintenir la cosse indiquée en position 4.**

*Hinweis: Drehmoment fest montierter Motor: Den angegebenen Faston in Position 4 lassen.*

**Nota: Par motor fijo: mantenga el fastón indicado en la posición 4.**

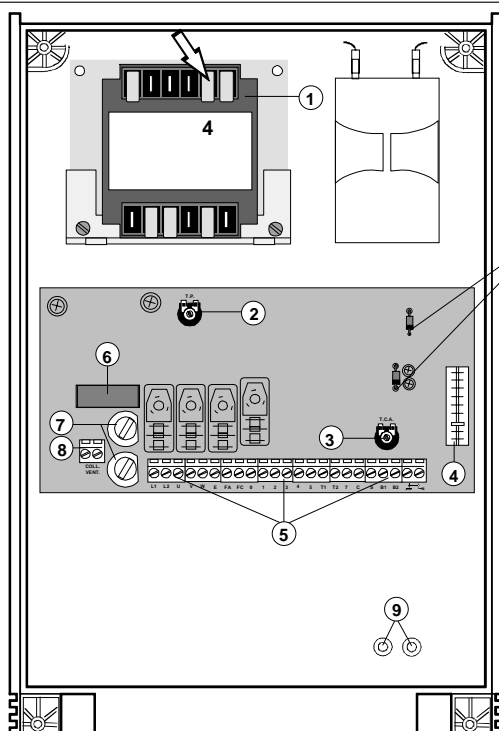

**Tagliare per la funzione "uomo presente"**

*Cut here to obtain the "man present" function*

**Enlever pour la fonction "personne présente"**

*Für Funktion "Bedienung vom Steuerpult" abtrennen*

**Cortar para la función "hombre presente"**

**COMPONENTI PRINCIPALI**

- 1 Trasformatore
- 2 Trimmer T.P. regolazione tempo prelampeggio
- 3 Trimmer T.C.A. regolazione tempo di chiusura automatica
- 4 Innesto per ricevitore radio
- 5 Morsettiere di collegamento alimentazione ed accessori
- 6 Fusibile bassa tensione 1.6A
- 7 Fusibili di linea 5A
- 8 Morsettiera collegamento per ventola
- 9 Fusibili di ricambio

**MAIN COMPONENTS**

- 1 Transformer
- 2 Trimmer T.P. adjustments pre-flash-light time
- 3 Trimmer T.C.A. adjustments automatic closing time
- 4 Socket for radio receiver
- 5 Terminal block power supply and accessories
- 6 1.6A low-tension fuse
- 7 5A line fuses
- 8 Terminal block for gauge box
- 9 Spare fuses

**COMPOSANTS PRINCIPAUX**

- 1 Transformateur
- 2 Trimmer T.P. régulation du temps de préclignotement
- 3 Trimmer T.C.A. régulation du temps de fermeture automatique
- 4 Embrayage récepteur radio
- 5 Plaques à bornes pour le branchement de l'alimentation et des accessoires
- 6 Fusible de basse tension 1.6A
- 7 Fusibles ligne 5A
- 8 Plaques à bornes pour évétoir
- 9 Fusibles de rechange

**HAUPTKOMPONENTEN**

- 1 Trafo
- 2 Trimmer T.P. Einstellung Vorblinkzeit
- 3 Trimmer T.C.A. Einstellung Schließautomatikzeit
- 4 Steckleiste für Funkempfänger
- 5 Einspeisungsklemmenbretter und Zubehör
- 6 Niederspannungs-Sicherung 1.6A
- 7 Leitungs-Sicherungen 5A
- 8 klemmenbretter für Wedel
- 9 Austausch-Sicherungen

**COMPONENTI PRINCIPALI**

- 1 Transformadore
- 2 Trimmer T.P. regulación tiempo de pre-lámpara
- 3 Trimmer T.C.A. regulación tiempo de cierre automático
- 4 Conexión para radioreceptor
- 5 Cajas de bornes conexión alimentación y accesorios
- 6 Fusible de baja tensión 1.6A
- 7 Fusibles de línea 5A
- 8 Cajas de bornes para aventador
- 9 Fusibles de recambio

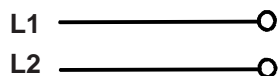
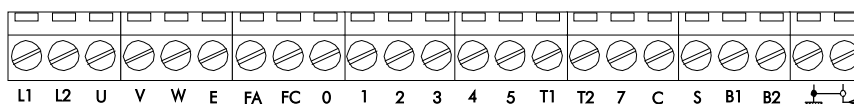

**Alimentazione 230V (a.c.)**  
 230V (a.c.) power input  
**Alimentation 230V (a.c.)**  
 Stromversorgung 230V (Wechselstrom)  
**Alimentación 230V (a.c.)**

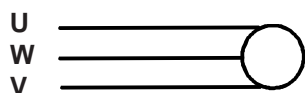

**Motore monofase 230V(a.c.)**  
 230V (a.c.) single-phase motor  
**Moteur monophasé 230V (a.c.)**  
 Einphasenmotor 230V (Wechselstrom)  
**Motor monofásico 230V (a.c.)**

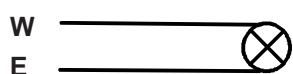

**Uscita 230V a.c. in movimento (es.lampeggiatore)**  
 230V (a.c.) output in motion (e.g. flashing light)  
**Sortie 230V (a.c.) en mouvement (ex. branchement clignotant)**  
 Ausgang 230V (Wechselstrom) in Bewegung (z.B. Blinker-Anschluß)  
**Salida de 230V (a.c.) en movimiento (p.ej. conexión lámpara intermitente)**

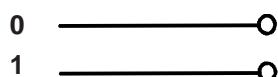

**Alimentazione accessori 24V (a.c.) max. 20W**  
 24V (a.c.) Powering accessories (max 20W)  
**Alimentation accessoires 24V (a.c.) max.20W**  
 Zubehörspeisung 24V (Wechselstrom) max. 20W  
**Alimentación accesoios 24V (a.c.) max. 20W**

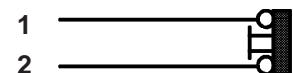

**Pulsante stop (N.C.)**  
 Pushbutton stop (N.C.)  
**Bouton-poussoir arrêté (N.C.)**  
 Stop-Taste (N.C.)  
**Pulsador de stop (N.C.)**

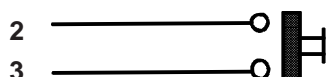

**Pulsante apre (N.O.)**  
 Pushbutton opens (N.O.)  
**Bouton-poussoir ouverture (N.O.)**  
 Taste Öffnen (N.O.)  
**Pulsador de apertura (N.O.)**

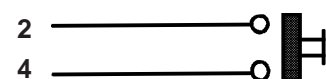

**Pulsante chiude (N.O.)**  
 Pushbutton closes (N.O.)  
**Bouton-poussoir fermeture (N.O.)**  
 Taste Schließen (N.O.)  
**Pulsador de cierre (N.O.)**



**Contatto radio e/o pulsante apre-chiude-inversione**  
 Contact radio and/or button control for "open-close-revere"  
**Contact radio et/ou poussoir "ouvre-ferme-inversion"**  
 Funkkontakt und/oder Taste "Öffnen-Schließen-Umschalten"  
**Contacto radio y/o pulsador para "apertura-cierre-inserción"**

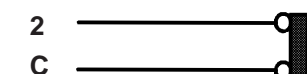

**Contatto (N.C.) di «riapertura durante la chiusura»**  
 Contact (N.C.) for «re-aperture during closure»  
**Contact (N.C.) de «réouverture pendant la fermeture»**  
 Kontakt (Ruhekontakt) Wiederöffnen beim Schliessen  
**Contacto (N.C.) para la apertura en la fase de cierre**

N.B. Rispettare la polarità nel collegamento delle fotocellule (TX e RX).

N.B. When connecting the photocells (TX and RX), observe the correct polarities.

N.B. Respecter la polarité lors de la connexion des photocellules (TX et RX).

Anmerkung: beim Anschließen der Photozellen (TX und RX) auf die Polung achten.

N.B. Respetar la polaridad en la conexión de las fotocélulas (TX y RX).

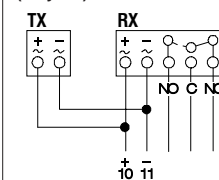

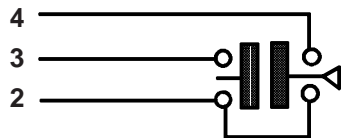
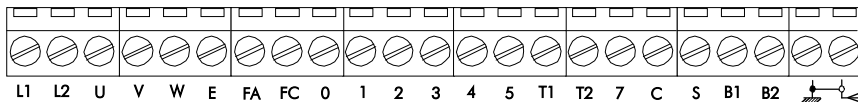

**Selettore a chiave**  
*Key selector*  
**Sélecteur à clé**  
*Schlüssel-Wahlschalter*  
**Selector con llave**

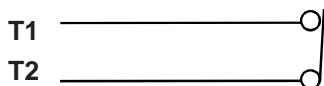

**Interruttore per inserimento chiusura automatica**  
*Switch for automatic closure*  
**Interrupteur pour branchement fermeture automatique**  
*Schließautomatik*  
**Interrutor para cierre automático**

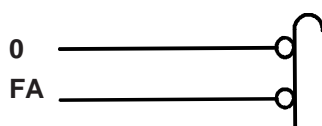

**Collegamento finecorsa apre**  
*Connection limit switch opens*  
**Connexion fin de course ouverture**  
*Anschluß Endschalter Öffnung*  
**Conexión fin de carrera apertura**

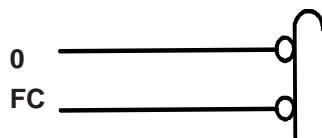

**Collegamento finecorsa chiude**  
*Connection limit switch closes*  
**Connexion fin de course fermeture**  
*Anschluß Endschalter Schließung*  
**Conexión fin de carrera cierre**

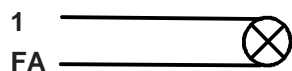

**Lampada spia 24V (3W max.) cancello chiuso**  
*24V (3W max.) gate-closed signal lamp*  
**Lampe-témoin 24V (3W max.) portail fermeture**  
*Signallampe 24V (3W max.), Schließen*  
**Lampara indicadora 24V (3W max.) puerta cierre**

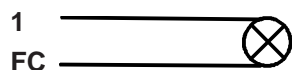

**Lampada spia 24V (3W max.) cancello aperto**  
*24V (3W max.) gate-opened signal lamp*  
**Lampe-témoin 24V (3W max.) portail ouvert**  
*Signallampe 24V (3W max.), offenes Tor*  
**Lampara indicadora 24V (3W max.) puerta abierta**

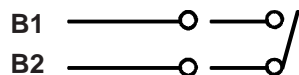

**Uscita contatto (N.O.) con ricevitore bicanale ad innesto.**  
**Portata contatto: 1A a 24V(d.c.)**  
*Contact output (N.O.) with plug-in two-channel receiver.*  
*Resistive load: 1A 24V (d.c.)*  
**Sortie contact (N.O.) avec récepteur bicanal à branchement.**  
**Portée contact: 1A a 24V(d.c.)**  
*Ausgang Arbeitskontakt mit Doppelkanal-Steck-Funkempfänger.*  
*Stromfestigkeit: 1A bei 24V (Gleichstrom)*  
**Salida contacto (N.O.) con receptor bicanal con inserción directa.**  
**Carga resistiva: 1A a 24V(d.c.)**

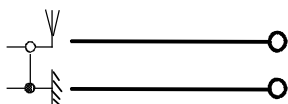

**Collegamento antenna**  
*Antenna connection*  
**Connexion antenne**  
*Antennenanschluß*  
**Conexión antena**

**Morsettiera motore A**  
 Motor A terminal block  
**Plaque à bornes du moteur A**  
 Klemmbrett Motor A  
**Cuadro de bornes motor A**

**Morsettiera motore B**  
 Motor B terminal block  
**Plaque à bornes du moteur B**  
 Klemmbrett Motor B  
**Cuadro de bornes motor B**

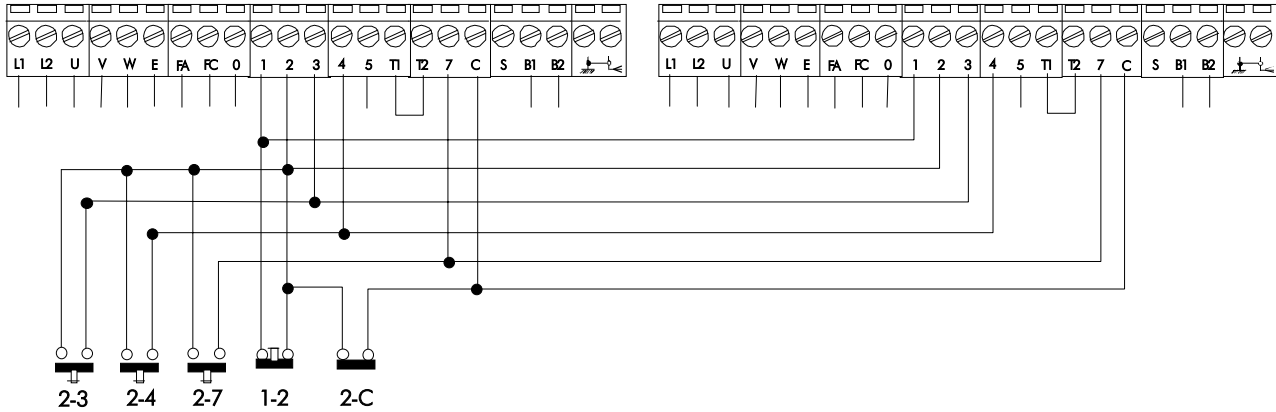

- Eseguire i normali collegamenti elettrici sulle morsettiere A-B, però con i dispositivi di comando collegati solo sulla morsettiera A; poi connettere le morsettiere come da figura.

- Connect as per normal use to terminals A and B, but with the control devices connected to terminal A only; then connect to the terminals as shown in the figure.

- Effectuer les branchements électriques normaux sur les plaques à bornes A et B à l'exception des dispositifs de commande qui ne doivent être branchés que sur la plaque à bornes A. Brancher ensuite les deux plaques à bornes de la façon indiquée sur la figure.

- Auf den Klemmleisten A-B die normalen elektrischen Anschlüsse ausführen, wobei die Steuereinrichtungen nur auf Klemmleiste A anzuschließen sind. Dann die beiden Klemmleisten der Abbildung entsprechend verbinden.

- Efectuar las normales conexiones eléctricas en la caja de bornes A-B, con los dispositivos de mando conectados sólo en la caja de bornes A; posteriormente conectar las cajas de bornes como indicado en la figura.

Tutti i dati sono stati controllati con la massima cura. Non ci assumiamo comunque alcuna responsabilità per eventuali errori od omissioni.

All data checked with the maximum care. However, no liability is accepted for any error or omission.

Toutes les données ont été contrôlées très soigneusement. Nous n'assumons de toute façon aucune responsabilité pour les erreurs ou omissions éventuelles.

Die Daten wurden mit höchster Sorgfalt geprüft. Für eventuelle Fehler oder Auslassungen übernehmen wir keine Haftung.

Todos los datos se han controlado con la máxima atención. No obstante no nos responsabilizamos de los posibles errores u omisiones.



ASSISTENZA TECNICA  
 NUMERO VERDE  
 800 295830  
 WEB  
[www.came.it](http://www.came.it)  
 E-MAIL  
[info@came.it](mailto:info@came.it)



CAME CANCELLI AUTOMATICI S.P.A.  
 DOSSON DI CASIER (TREVISO)

☎ (+39) 0422 4940 📠 (+39) 0422 4941

CAME LOMBARDIA S.R.L. COLOGNO M. (MI)  
 ☎ (+39) 02 26708293 📠 (+39) 02 25490288

CAME SUD S.R.L. NAPOLI  
 ☎ (+39) 081 7524455 📠 (+39) 081 7529109

CAME (AMERICA) L.L.C. MIAMI (FL)  
 ☎ (+1) 305 5930227 📠 (+1) 305 5939823

CAME AUTOMATISMOS S.A. MADRID  
 ☎ (+34) 091 5285009 📠 (+34) 091 4685442

CAME BELGIUM LESSINES  
 ☎ (+32) 068 333014 📠 (+32) 068 338019

CAME FRANCE S.A. NANTERRE CEDEX (PARIS)  
 ☎ (+33) 01 46130505 📠 (+33) 01 46130500

CAME GMBH KORNTAL BEI (STUTTGART)  
 ☎ (+49) 07 11839590 📠 (+49) 07 118395925

CAME GMBH SEEFELD BEI (BERLIN)  
 ☎ (+49) 03 33988390 📠 (+49) 03 339885508

CAME PL SP.ZO.O. WARSZAWA  
 ☎ (+48) 022 8365076 📠 (+48) 022 8369920

CAME UNITED KINGDOM LTD NOTTINGHAM  
 ☎ (+44) 0115 9210430 📠 (+44) 0115 9210431